

中国有色金属学会

中色学字〔2018〕17号

中国有色金属学会 2018 青年科技论坛征文通知

2018 年 8 月 21-23 日

吉林·长春

主办单位：中国有色金属学会

承办单位：吉林大学

中南大学

东北大学

有研科技集团有限公司

中国有色金属学会青年工作委员会

粉末冶金国家重点实验室

金属基复合材料国家重点实验室

协办单位：北京科技大学新金属材料国家重点实验室

支持单位：北京科技大学、北京工业大学、西安交通大学、燕山大学、湖南大学、深圳大学、重庆大学、哈尔滨工程大学、哈尔滨工业大学、南昌大学、南京大学、郑州大学、昆明理工大学、昆明理工恒达科技股份有限公司、贵州大学、武汉理工大学、武汉科技大学、武汉大学、武汉工程大学、沈阳工业大学、佛山科学技术学院、苏州大学、江西理工大学、合肥工业大学、华南理工大学、华中科技大学、西南科技大学、西安建筑科技

大学、西北工业大学、吉林大学、兰州理工大学、北京赛福斯特技术有限公司、北京理工大学、北京航空航天大学、北京矿冶科技集团有限公司、国家金属矿绿色开采国际联合研究中心、东北大学、东北大学秦皇岛分校、长春工业大学、中南大学、中国航空制造技术研究院、中国兵器科学研究所宁波分院、中国科学院金属研究所、中国科学院过程工程研究所、中国科学院大学、中国科学院强磁场科学中心、中国矿业大学、中国五矿长沙矿冶研究院有限责任公司、中北大学、太原理工大学、天津大学、上海交通大学、上海大学、大连理工大学、渤海大学、复杂矿产资源高效清洁利用科学与技术创新引智基地、湖南省“2011计划”战略有色矿产资源高效利用协同创新中心、北京沃玉科技发展中心/材料仪器网

会议简介

“中国有色金属学会 2018 青年科技论坛”是中国有色金属学会最重要的系列会议，每年举办一次。本届会议定于 2018 年 8 月 21-23 日在吉林省长春市召开。大会宗旨是为我国从事有色金属科学研究、开发和产业化的青年科技人员及政府有关部门搭建一个交流平台，探讨和共享有色金属研究的最新成果，达到互相促进、共同提高的目的，并提升有色金属在我国国民经济和社会发展中的地位与作用。

本次会议共设 16 个国内分会场、1 个国际分会场，同期还举办有色金属行业展览会，征文内容涵盖有色金属地质、采矿、选矿、冶金、材料制备与加工、环境保护、节能减排等多个领域。预计会议规模为 1000 余人。

组织机构

大会主席：张世荣 有研科技集团有限公司

赵中伟 中南大学

孙 伟 中南大学

王慧远 吉林大学

执行主席：王慧远 吉林大学

王 强 东北大学

执行副主席：范同祥 上海交通大学

副 主 席：（排名按姓氏笔画）

马文会、王 文、王 伟、王 江、王 军、王 强、王 毅、王同敏、
王建军、王俊升、王振民、王晓东、王晓军、王鲁宁、王敦辉、王锦程、
王慧远、尹升华、邓 元、邓久帅、邓坤坤、艾光华、卢一平、冉 旭、
付 莹、冯 博、吕学伟、朱阳戈、任 政、任子杰、刘 刚、刘 恢、
刘 勇、刘 铁、刘 涛、刘 彬、刘 燕、刘文刚、刘永长、江 勇、
许道奎、孙永升、纪效波、苏海军、巫瑞智、李 喜、李 然、李 谦、
李文亚、李龙江、李应举、李国建、李国强、李育彪、李洪义、李润霞、
李铸国、杨海涛、豆志河、肖 巍、肖伯律、吴 渊、何 鹏、何春年、
沈泳星、宋 旻、张 博、张志强、张利波、张培新、张臻悦、陆轻铀、
陈 鼎、陈东初、陈先华、陈体军、陈星秋、陈瑞润、范同祥、岩 雨、
罗绍华、周瑜林、宗影影、孟 强、赵云良、赵宇宏、赵红亮、胡侨丹、
查 敏、钟 澄、钟云波、钟胜奎、信运昌、贺靖峰、桂夏辉、倪丁瑞、
徐 伟、徐龙华、徐严谨、徐宝强、栾晓东、高志勇、郭利杰、郭洪民、
黄 惠、黄华贵、黄陆军、曹 健、寇 珏、彭秋明、董 杰、董安平、
蒋 凯、蒋 斌、蒋良兴、韩桂洪、韩海生、焦树强、曾小勤、赖延清、
管仁国、薛 鹏、魏永刚

学术委员会：

主任：赵中伟

副主任：（排名按姓氏笔画）

马文会、王 强、王同敏、王快社、王俊升、王海北、王鲁宁、王慧远、尹升华、甘永刚、冉 旭、吕学伟、刘 刚、刘 咏、刘 恢、刘 峰、刘永长、孙 伟、纪效波、李 周、李 谦、李国强、李洪义、李润霞、豆志河、肖 巍、肖伯律、何春年、沈泳星、张 博、张利波、张臻悦、陈星秋、陈瑞润、范同祥、宗影影、钟 澄、钟云波、徐宝强、郭利杰、黄陆军、蒋 凯、焦树强、曾小勤、赖延清、管仁国

委员：（排名按姓氏笔画）

王 文、王 伟、王 江、王 军、王 毅、王同敏、王建军、王振民、王晓东、王晓军、王敦辉、王锦程、尹建国、邓 元、邓久帅、邓坤坤、艾光华、卢一平、冯 博、朱阳戈、任 政、任子杰、刘 勇、刘 铁、刘 涛、刘 彬、刘 燕、刘文刚、江 勇、许道奎、孙永升、苏海军、巫瑞智、李 喜、李 然、李文亚、李龙江、李应举、李国建、李育彪、李铸国、杨海涛、吴 渊、何 鹏、汪飞虎、宋 旻、张志强、张培新、陆轻铀、陈 鼎、陈东初、陈先华、陈体军、岩 雨、罗绍华、周瑜林、孟 强、赵云良、赵宇宏、赵红亮、胡侨丹、查 敏、钟胜奎、信运昌、贺靖峰、桂夏辉、倪丁瑞、徐 伟、徐龙华、徐严谨、高志勇、郭洪民、黄 惠、黄华贵、曹 健、寇 珏、彭秋明、董 杰、董安平、蒋 斌、蒋良兴、韩桂洪、韩海生、薛 鹏、魏永刚

工作委员会：

主 任：张世荣

副 主 任：（排名按姓氏笔画）

甘永刚、田庆华、朱瑞军、刘 燕、刘全民、刘雪峰、李冬萍、李启厚、
杨若晨、林义民、罗仙平、徐伟平、徐宝强、崔 浩、慕伟意

秘 书 长：王 磊、高焕芝

副秘书长：陈春生

委 员：李 芳、杨 华、刘为琴、张琳琳、李 勤、李四民

会议日程 2018年8月21—23日

会议	日期	上午	下午
中国有色金属学会 2018 青年科技论坛	08.21	会议代表注册	
	08.22	开幕式及大会报告	分会交流
	08.23	分会交流	分会交流

会议地点：吉林大学南校区（具体会议地点待定）。

会议酒店

报到酒店：长春亚泰饭店、吉林省宾馆。

会议酒店 4 家，因酒店距离吉林大学南校区约 15~20 公里，会务组统一安排参会代表集中乘车往返酒店、会场。4 家酒店信息如下：

1. 酒店名称：长春亚泰饭店（挂四星）
酒店地址：长春市人民大街 1968 号（人民大街与重庆路交汇）
酒店房价：400 元/间(含中西自助双早)
2. 酒店名称：吉林省宾馆（挂四星）
酒店地址：长春市人民大街 2598 号
酒店房价：400 元/间(含中西自助双早)
3. 酒店名称：长春吉祥饭店（挂四星）
酒店地址：长春市解放大路 2228 号
酒店房价：350 元/间(含中西自助双早)

4. 酒店名称：金融大厦（准四星）
酒店地址：长春市人民大街 2133 号（与光明路交汇处）
酒店房价：280 元/间(含自助双早)

分会及论坛设置

国际分会场

01. 2018 年国际矿物加工青年学者论坛

国内分会场

02. 材料设计与成型计算模拟

03. 金属矿绿色开采

04. 先进金属成形与加工技术

05. 高性能有色金属与凝固过程

06. 铝合金、镁合金、钛合金等全工艺流程组织性能优化

07. 轻合金制备加工与组织及性能调控

08. 先进有色金属功能材料与器件设计制备及服役行为

09. 第三代半导体材料与器件(新能源材料与器件)

10. 金属基复合材料

11. 绿色冶金与污染控制

12. 微观组织与力学性能

13. 电化学冶金与电池电化学

14. 有色金属交叉科学与技术

15. 有色金属先进连接技术

16. 材料与冶金过程的外场控制

17. 有色金属资源绿色开发及应用

分会信息

国际分会场

01. 2018 年国际矿物加工青年学者论坛

征文主题：①工艺矿物学；碎磨及筛分；②物理分选 - 重磁电选等；③表面化学：浮选基础理论，

浮选药剂，浮选技术；④细粒矿及煤泥处理；⑤湿法与生物冶金；⑥矿业固废环境问题及循环利用；⑦过程检测与控制；⑧脱水。

分会主席：高志勇、孙永升、刘文刚、贺靖峰、桂夏辉、朱阳戈、

寇 珏、李育彪、韩桂洪、张臻悦、韩海生、邓久帅、徐龙华、冯 博、赵云良、周瑜林、任子杰、艾光华、李龙江

承办单位：中南大学

支持单位：东北大学、中国矿业大学、郑州大学、北京科技大学、武汉理工大学、贵州大学、广西大学、江西理工大学、昆明理工大学、太原理工大学、山东科技大学、武汉科技大学、福州大学、西南科技大学、武汉工程大学、辽宁科技大学、西安建筑科技大学、黑龙江科技大学、西安科技大学、长安大学、河南理工大学、山东理工大学、安徽理工大学、安徽工业大学、中国矿业大学（北京）、辽宁工程技术大学、北京矿冶科技集团有限公司、中国五矿长沙矿冶研究院有限责任公司

联系方式：高志勇 中南大学
13574892751

zhiyong.gao@csu.edu.cn

国内分会场

02. 材料设计与成型计算模拟

征文主题：材料设计与成型计算模拟

分会主席：赵宇宏、陈星秋、王锦程、沈泳星、董 杰、郭洪民、任 政

承办单位：中北大学、中国科学院沈阳金属研究所、西北工业大学、上海交通大学、南昌大学、中国兵器科学研究院宁波分院

联系方式：赵宇红 中北大学
15035172958

zhaoyuhong@nuc.edu.cn

03. 金属矿绿色开采

征文主题：①金属矿绿色采矿技术；②矿山充填技术与新材料；③尾矿膏体处置技术；④矿山复垦与环保技术；⑤矿山固废综合利用技术；⑥金属矿绿色开采案例。

分会主席：郭利杰、尹升华

承办单位：北京矿冶科技集团有限公司

支持单位：国家金属矿绿色开采国际联合研究中心

联系方式：李文臣 北京矿冶科技集团有限公司 13811583469
liwenchen-bgrimm@foxmail.com

04. 先进金属成形与加工技术

征文主题：先进金属成形与加工

分会主席：何春年、李 谦、宗影影、卢一平、董安平、刘永长、赵红亮

承办单位：天津大学

支持单位：哈尔滨工业大学、上海交通大学、大连理工大学、上海大学、郑州大学

联系方式：罗群 上海大学 13818442536
qunluo@shu.edu.cn

05. 高性能有色金属与凝固过程

征文主题：高性能有色金属与凝固过程

分会主席：陈瑞润、苏海军、王振民、胡侨丹、许道奎、陈东初、李润霞

承办单位：东莞理工学院

支持单位：哈尔滨工业大学、西北工业大学、华南理工大学、上海交通大学、佛山科学技术学院、东莞理工学院、中科院沈阳金属研究所、沈阳工业大学

联系方式：陈瑞润 哈尔滨工业大学 15663808388
ruirunchen@hit.edu.cn

06. 铝合金、镁合金、钛合金等全工艺流程组织性能优化

征文主题：①航空航天、武器装备、交通运输、民用产品等制造业的基础金属材料的全生产工艺的优化方法，特别是铝、镁、钛等合金生产工艺优化，包括材料基因组工程技术在高性能铝合金、钛合金、镁合金等材料设计、制备、表征、服役中的应用；②

先进的制备加工技术的设计，和计算优化方法、微观组织调控策略，力学性能预测模型，钛基复合材料，金属间化合物等新材料的近精成形工艺优化与微观组织表征及性能研究；③结构件的选材、失效分析及应用研究；④合金材料的成分设计、制备技术、与全流程控制技术。高强轻质新合金在受到外场作用下服役性能，以及流变结构单元的作用，相变、力学和物理性能、设计和应用、模拟、腐蚀和表面精加工、合金回收和环境问题等方面。

分会主席：王俊升、李应举、王毅、江勇、王江、徐伟、岩雨、徐严谨

承办单位：北京理工大学、中国科学院金属研究所、西北工业大学、中南大学、上海大学、东北大学、北京科技大学、中国航空制造技术研究院

支持单位：《中国有色金属学报》、《北京理工大学学报》、《航空材料学报》

联系方式：李志强 北京理工大学
13810471796 lzhq_1989@126.com

07. 轻合金制备加工与组织及性能调控

征文主题：①铝、镁、钛等轻合金的材料设计与制备加工工艺；②相关轻合金的微观组织表征及性能调控。

分会主席：王慧远、曾小勤、蒋斌、巫瑞智、张志强、陈先华、刘勇、刘彬、信运昌、彭秋明、许道奎、王晓军、邓坤坤、查敏

承办单位：吉林大学

联系方式：王理 吉林大学
13756116143

chengwang@jlu.edu.cn

wanghuiyuan@jlu.edu.cn

08. 先进有色金属功能材料与器

件设计制备及服役行为

征文主题：①热电能源转换材料与器件设计制备；②金属基生物医用材料；③先进焊接与连接技术；④有色金属基储氢材料设计与制备；⑤有色金属基功能复合材料；⑥材料服役与防护；⑦先进有色金属功能梯度材料；⑧先进粉末冶金功能材料

分会主席：邓元、王鲁宁、何鹏、李谦、陈鼎

承办单位：北京航空航天大学、北京科技大学、哈尔滨工业大学、上海大学、湖南大学

联系方式：王瑶 北京航空航天大学 18610088166

wang-yao@buaa.edu.cn

09. 第三代半导体材料与器件(新能源材料与器件)

征文主题：第三代半导体材料与器件(新能源材料与器件)

分会主席：李国强、纪效波

承办单位：华南理工大学

联系方式：王文樑 华南理工大学 13512708187

wenliangwang@scut.edu.cn

10. 金属基复合材料

征文主题：①金属基复合材料设计与制备技术②金属基复合材料界面工程③金属基复合材料基因组工程④金属基复合材料组织与性能⑤金属基复合材料加工技术金属基复合材料应用⑥金属基复合材料模拟仿真技术⑦新型金属基复合材料

分会主席：范同祥、王同敏、黄陆军、肖伯律、冉旭

承办单位：上海交通大学、中国科学院金属研究所、哈尔滨工业大学、大连理工大学、长春工业大学

支持单位：吉林大学、天津大学、浙江大学、北京矿冶科技集团有限公司、中国石油大学、华中理

工大学、北方工业大学、有研科技集团有限公司、北京科技大学、北京航空航天大学、中国航发航材院、北京工业大学、中南大学、兰州理工大学、江苏大学、江苏科技大学、山东大学、清华大学、上海大学、同济大学、东北大学、湖南大学、北京交通大学、西南交通大学、华东理工大学、西安建筑科技大学、桂林理工大学、长沙理工大学、沈阳航空航天大学、电子科技大学、重庆大学、中国科学院宁波材料研究所、中国科技大学、南京航空航天大学、四川大学、西北工业大学、西安交通大学、哈尔滨工程大学、燕山大学、辽宁石油化工大学、长安大学、西安科技大学、南昌大学、太原理工大学、湖南科技大学

联系方式：肖伯律 中国科学院金属研究所

13940489271 blxiao@imr.ac.cn

11. 绿色冶金与污染控制

征文主题：①生物冶金、真空冶金、特殊冶金等清洁冶金过程；②冶金过程污染物治理与控制；③冶金污染场地修复。（注：不限以上方向，鼓励交叉研究）

分会主席：刘 恢、王 军、徐宝强、刘 燕、刘 涛

承办单位：中南大学、昆明理工大学、东北大学、武汉科技大学

支持单位：国家重金属污染防治工程技术研究中心、清洁冶金国际联合研究中心、真空冶金国家工程实验室、有色金属冶金过程技术教育部工程研究中心、国际生物冶金学会、生物冶金教育部重点实验室、国家环境保护矿冶资源利用与污染控制重点实验室、省部共建复杂有色金属资源清洁利用国家重点实验室、多金属共生矿生态化冶金教育部重点

实验室

联系方式：刘 恢 中南大学
18684986638 leolau@csu.edu.cn

12. 微观组织与力学性能

征文主题：①有色金属材料的微观组织表征；②有色金属的力学性能与强韧化；③有色金属材料的变形与断裂。

分会主席：刘 刚、李 然、张博、吴 渊、宋 旻

承办单位：西安交通大学

支持单位：北京科技大学、北京航空航天大学、合肥工业大学、中南大学

联系方式：刘 刚 西安交通大学
15002989271

lgsammer@mail.xjtu.edu.cn

13. 电化学冶金与电池电化学

征文主题：①高温熔盐及离子液体电化学；②电镀、电铸、电解提取及精炼；③化学电源；④材料冶金电化学。

分会主席：焦树强、钟胜奎、赖延清、张培新、罗绍华、蒋 凯、肖 巍、钟 澄、杨海涛、黄 惠、蒋良兴、王 伟

承办单位：中国科学院过程工程研究所、北京科技大学、苏州大学、昆明理工大学、中南大学、东北大学、华中科技大学、武汉大学、天津大学、深圳大学、东北大学秦皇岛分校

支持单位：昆明理工恒达科技股份有限公司

联系方式：杨海涛 中国科学院过程工程研究所 010-82544819
yhtao@ipe.ac.cn

14. 有色金属交叉科学与技术

征文主题：①在外场（电磁、超声、化学、电化学等）作用下的有色金属的先进制备、加工与成形的理论和技术；②有色金属成形或服役失效行为多尺度模拟，例如晶体塑性有限元、内聚力模

型、元胞自动机等；③材料包括有色金属生物材料、传感器材料、高温材料、形状记忆材料等。

分会主席：陈体军、钟云波、黄华贵、管仁国、王建军、李洪义

承办单位：西北工业大学、兰州理工大学、东北大学、上海大学、北京工业大学、燕山大学

支持单位：JMST、材料与冶金学报、北京工业大学学报

协办单位：省部共建有色金属先进加工与再利用国家重点实验室、燕山大学国家冷轧板带装备及工程技术研究中心

联系方式：李洪义 北京工业大学 13811997259 lhy06@bjut.edu.cn

15. 有色金属先进连接技术

征文主题：有色金属先进连接技术

分会主席：倪丁瑞、王文、李文亚、李铸国、曹健、孟强、薛鹏

承办单位：西安建筑科技大学、中国科学院金属研究所、西北工业大学、上海交通大学、哈尔滨工业大学、北京赛福斯特技术有限公司、功能材料加工国家地方联合工程研究中心

联系方式：王文 西安建筑科技大学 13720527194

wangwen2025@126.com

16. 材料与冶金过程的外场控制

征文主题：材料与冶金过程的外场控制

分会主席：李国建、刘铁、王强、钟云波、王晓东、李喜、王敦辉、陆轻铀

承办单位：东北大学、上海大学、中国科学院大学、南京大学、中国科学院强磁场科学中心

支持单位：大连理工大学、西北工业大学

联系方式：李国建 东北大学 13998104344 gjli@mail.neu.edu.cn

17. 有色金属资源绿色开发及应用

征文主题：有色金属资源绿色开发及应用

分会主席：马文会、张利波、徐宝强、魏永刚、豆志河、吕学伟、刘恢、付莹

承办单位：昆明理工大学

支持单位：中南大学、江西理工大学、北京科技大学、东北大学、重庆大学、辽宁大学、中南大学、渤海大学、有研科技集团有限公司、北京矿冶科技集团有限公司、中铝集团有限公司、中国恩菲工

程技术有限公司、中国有色矿业集团有限公司、昆明冶金研究院、沈阳铝镁设计研究院有限公司、省部共建复杂有色金属资源清洁利用国家重点实验室、真空冶金国家工程实验室、国家重金属污染防治工程技术研究中心、微波能工程应用及装备技术国家地方联合工程实验室、冶金节能减排教育部工程研究中心、多金属共生矿生态化冶金教育部重点实验室、渤海大学

联系方式：徐宝强 昆明理工大学
13608864121 kmxbq@126.com

征文须知

1. 论文摘要（国际分会提交英文摘要，国内分会提交中文摘要）于2018年6月30日前提交至邮箱 xhqnl2018@163.com，论文摘要经学术委员会及各分会评审后录用，并编辑制作电子版论文摘要集。

2. 凡内容符合主题范围、未在国内外正式刊物或其他会议上发表的论文，均可投递全文。

3. 分会自行安排出版的会议论文将由分会场具体负责文章评审及发表事宜。

4. 本次大会推荐的期刊主要有：

《中国有色金属学报（中英文）》、《稀有金属（中英文）》、《稀有金属材料与工程（中英文）》、《中国稀土学报（中英文）》、《北京工业大学学报》、《材料研究学报》、《矿冶》、《有色金属工程》、《分析实验室》、《有色金属科学与工程》、《Minerals Engineering》、《Minerals》、《Physicochemical problems in mineral processing》、《矿产保护与利用》、《航空学报》、《Chinese Journal of Aeronautics》

优秀报告/墙报奖

本次论坛将评选“论坛最佳报告奖”，和“论坛最佳墙报奖”。其中，参加优秀墙报奖的参会人员需在会议期间张贴海报，经大会学术委员会评选后对优秀的作品给予奖励。墙报尺寸应为高180cm，宽80cm；请于2018年7月15日前将墙报设计图发送至会务组邮箱 xhqnl2018@163.com。

重要日程

摘要提交截止日期：2018年6月30日

摘要录用结果查询：2018年7月15日

论文提交截止日期：2018年7月30日

会议注册费及付款方式

2018年6月30日前注册缴费：

非学生：RMB 1600元

学 生：RMB 1000元

2018年6月30日后注册缴费：

非学生：RMB 1800 元

学 生：RMB 1200 元

付款方式：银行汇款

开户名称：北京沃玉科技发展中心

开户银行：北京农商银行天通苑支行

银行账户：0616 050103 00000 2534

注：汇款时请注明参会代表姓名+青年会议，汇款后请务必将汇款信息（姓名、手机号、金额、汇款日期、单位、发票信息、分会场名称、发票邮寄地址）发送至 nfsocxxb@163.com 。

联系方式

中国有色金属学会

地 址：北京市复兴路乙 12 号

邮 编：100038

联系人：刘为琴 李 芳 高焕芝

电 话： 010-63971451/1460/1450

手机号：18210580096/15727373609/13811402047

传 真：010-63965399

邮 箱：xhqnl2018@163.com

学会网站：<http://www.nfsoc.org.cn>

附件 1：中国有色金属学会 2018 青年科技论坛参会回执表

附件 2：中国有色金属学会 2018 青年科技论坛论文模板



附件 1:

中国有色金属学会 2018 青年科技论坛参会回执表

单位名称							发票抬头以此名称为准		
汇款信息	开户名称：北京沃玉科技发展中心 开户银行：北京农商银行天通苑支行 银行账号：0616 050103 00000 2534								
开票类别	<input type="checkbox"/> 增值税普通发票 <input type="checkbox"/> 增值税专用发票								
发票信息							发票税号、开户行及账号、地址及电话等信息以此为准		
通讯地址							发票等邮寄以此为准		
代表姓名	性别	职称/职务	电子邮箱	手机	座机	参会分会场	酒店预订 <input checked="" type="checkbox"/>	到会日期及班次	离会日期及班次
							<input type="checkbox"/> 标间单住 <input type="checkbox"/> 双人标间 <input type="checkbox"/> 无需安排		
							<input type="checkbox"/> 标间单住 <input type="checkbox"/> 双人标间 <input type="checkbox"/> 无需安排		
							<input type="checkbox"/> 标间单住 <input type="checkbox"/> 双人标间 <input type="checkbox"/> 无需安排		
酒店信息	1、长春亚泰饭店（挂四星）长春市人民大街 1968 号 400 元/间(双早)						<input type="checkbox"/>		
	2、吉林省宾馆（挂四星）长春市人民大街 2598 号 400 元/间(双早)						<input type="checkbox"/>		
	3、长春吉祥饭店（挂四星）长春市解放大路 2228 号 350 元/间(双早)						<input type="checkbox"/>		
	4、金融大厦（准四星）长春市人民大街 2133 号 280 元/间(双早)						<input type="checkbox"/>		
学会联系人	李 芳		手机	15727373609		座机	010-63971460		
	刘为琴			18210580096			010-63971451		
传真	010-63965399		电邮	xhqnl2018@163.com		官网	www.nfsoc.org.cn		

备注：

- 1、请将参会回执填写完整并于 8 月 15 日前发送发至 xhqnl2018@163.com 或传真至 010-63965399；
- 2、会议费用。6 月 30 日前注册缴费：非学生：RMB 1600 元；学 生：RMB 1000 元；6 月 30 日后注册缴费：非学生：RMB 1800 元；学 生：RMB 1200 元；食宿统一安排，费用自理。
- 3、汇款时请注明参会代表姓名+青年会议，**汇款后请务必将汇款信息（姓名、金额、汇款日期、单位、发票信息、分会场名称）发送至 nfsocxb@163.com；**
- 4、请参会代表**必须**在回执表中**注明参会分会场名称**，如想申请做会议报告，请联系分会场主席。
- 5、墙报制作自愿报名，墙报尺寸：0.8 米宽*1.8 米高；墙报将统一制作，请于 2018 年 6 月 30 日前将墙报设计图、墙报主题、参会分会场、姓名、单位、手机号、邮箱等信息发送至邮箱 xhqnl2018@163.com。
- 6、会议报到酒店：长春亚泰饭店及吉林省宾馆；会议酒店 4 家，因酒店距离吉林大学南校区约 15~20 公里，会务组统一安排参会代表集中乘车往返酒店、会场；**如入住会议酒店，请务必打☑选择酒店，如无特殊原因，确定好后不能更换酒店。**

附件 2：中国有色金属学会 2018 青年科技论坛论文/摘要模板

中文题名

张三^{1,2}, 李四¹, 王中华¹

- (1. 中南大学 XX 学院, 湖南 长沙, 410083;
2. 北京 XX 大学 XX 学院, 北京, 100000)

摘要: 目的 (为了……, 针对……等), 方法 (提出……, 采用……)。研究表明: ……。

关键词: (一般列 3~8 个, 用分号隔开)

中图分类号: 文献标志码: A 文章编号: 1672-7207(20XX)XX- -

Title

ZHANG San^{1,2}, LI Si¹, WANG Zhonghua¹

- (1. School of XX, Central South University, Changsha 410083, China;
2. School of XX, XXX University, Beijing 100000, China)

Abstract: XX (英文翻译要与中文对译, 并注意语法、句式文题。研究过程用过去时, 研究结果用一般现在时。)

Key words: XX 用英文封号隔开, 与中文一一对应, 且用小写 (除专有名词)。

前言不占序号, 包括课题提出的背景及意义, 已有研究概述 (宋海涛等^[1]研究了……, Stella 等^[2-3]采用……)。本文研究内容……。 (单栏排, 可直接粘贴到此模板。)

1 题目

内容。

1.1 二级标题

内容。

1.1.1 三级标题

- 1)
- 2)
- 3)

基金项目(Foundation item): 国家重点基础研究发展规划(973 计划)项目(XXXX); 国家自然科学基金资助项目(XXXX;XXXX)(Project (XXXX) supported by the National Basic Research Development Program of China (973 Program); Projects (XXXX;XXXX) supported by the National Science Foundation of China)

通信作者: 张三, 博士, 教授, 从事 XX 研究; E-mail: xxx@163.com

图 1 所示为……。由图 1 可见：……。（先见文后附图，以下为几种常见的图。）

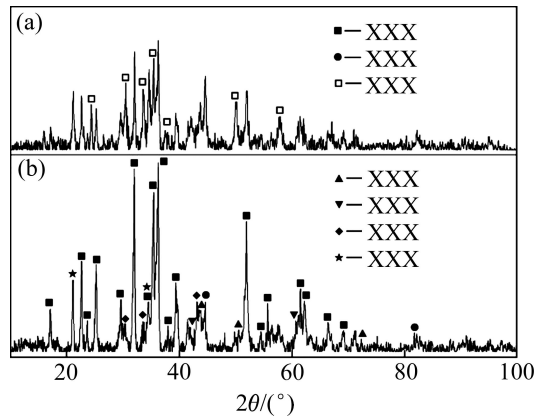

XX 质量分数/%: (a) XX; (b) XX

图 1 不同 XX 质量分数下焙烧矿 XRD 谱

Fig. 1 XRD patterns of roasted ore with different mass fractions of XX

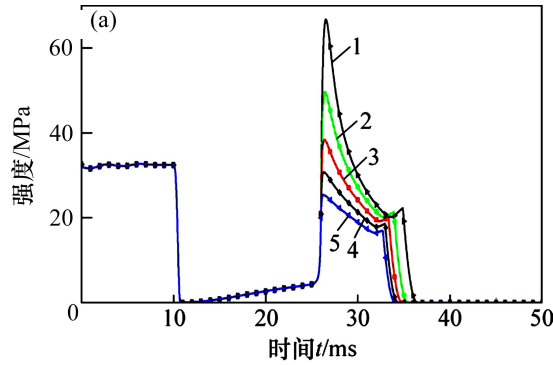

间隙/m: 1-X; 2-X; 3-X; 4-X; 5-X

图 3 XXX

Fig. 3 XXX

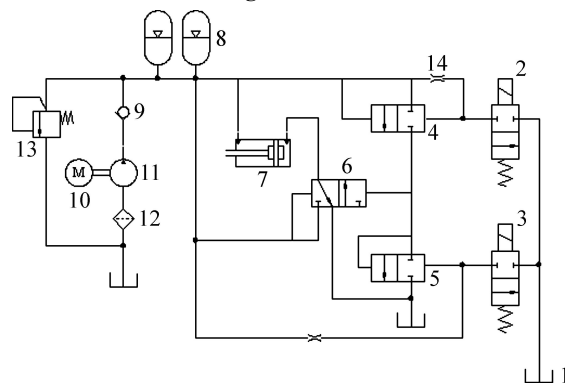

1-xx; 2-xx; 3-xx;
4-xx; 5-xx; 6-xx; 7-xxx;
8-xx; 9-xx; 10-xxx; 11-xx;
12-xxxx; 13-xxx; 14-xxx

图 2 XX 示意图

Fig. 2 Schematic diagram of XXX



图4 XXX的SEM图

Fig. 4 SEM image of XXX

2 标题

表1所示为……。由表1可知：……。 (先见文后附表，以下为几种常见的表。)

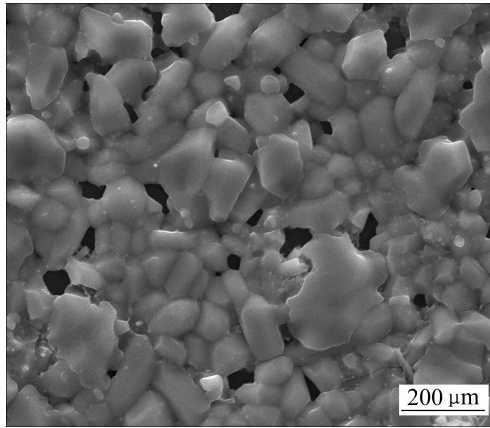
表1 表题

Table 1 XXX (一定要对译) title

编号	时间 /s	$\theta/(^\circ)$	质量分 数/%	电流密度 /(A·cm ⁻²)
1	X	X	X	X
	X	*	X	X
2	X	X	X	X
	X	X	X	X

注：“*”代表结果

3 标题

几种典型的公式参考。 (公式应尽可能精炼，中间推导过程可不写。公式中所有变量符号的含义必须明确，且只能用一个符号表示，其余应为下标形式，下标若为变量用斜体，若为缩写或常量用正体。应格严执行 GB 3100~3102—93 “量与单位”，正确使用量的符号与量单位的符号；正确使用字符的正体和斜体；量的符号(如: x, y, z)、一般函数等用斜体。矢量(向量)、矩阵、张量的符号用黑斜体。SI 词和量单位应该用正体。数字一律用正体表示。)

$$d_{cp} = \frac{\sum w_i \cdot d_i}{\sum w_i} \quad (1)$$

式中： C_u 为不均匀系数； C_c 为曲率系数； d_{cp} 为颗粒平均粒径； w_i 为序号为*i*的物料对应的质量分数； d_i 为序号为*i*的物料对应的粒度； d_{10} 、 d_{30} 和 d_{60} 分别为累积质量分数为10%、30%和60%时颗粒的平均直径。

从式(1)可见：XXX。

$$\boldsymbol{\beta} = (\mathbf{X}^T \mathbf{X})^{-1} \mathbf{X}^T \mathbf{y} \quad (2)$$

式中： $\boldsymbol{\beta}$ 为未知系数矩阵， $\boldsymbol{\beta} = [\beta_0, \beta_1, \dots, \beta_n, \beta_{11}, \dots, \beta_{nm}, \beta_{12}, \dots, \beta_{(n-1)n}]^T$ ； \mathbf{X} 为由参数样本点构成的矩阵； \mathbf{y} 为 m 个试验样本点的系统响应向量， $\mathbf{y} = [y_1, y_2, \dots, y_m]^T$ 。

$$N(d) = \frac{N_0}{\sigma d \sqrt{2\pi}} \exp\left(-\frac{(\ln d - \ln d_0)^2}{2\sigma^2}\right) \quad (3)$$

式中： N_0 为颗粒总数量； σ 为几何标准差； d 为颗粒直径，mm； d_0 为特征直径，mm。

反应方程式表达参考。

整个过程可以描述为如下反应方程式：

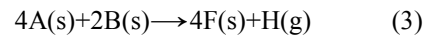
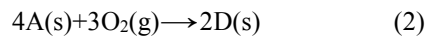
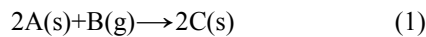

定义的表达。

定义 1 XX 类。XXXX。

程序表达参考。

算法 1 XXX

输入：XXXX

输出：XXXX

步骤：

1) 初始化

{计算……；

m ……；

XX{A, B, ..., M};}

2) For ($i=1; i \leq m; i++$) do

{XX

XX};

4 结论

- 1) 不要非结论性的描述。
- 2) 不能与摘要雷同。
- 3) 结论尽量简洁。

参考文献：

连续出版物：[标引序号] 作者.文题[J]. 期刊名, 年, 卷(期)：起始页码—终止页码.

- [1] 程卫民, 聂文, 周刚, 等. 煤矿高压喷雾雾化粒度的降尘性能研究[J]. 中国矿业大学学报, 2011, 40(2): 185–189.
CHENG Weimin, NIE Wen, ZHOU Gang, et al. Study of dust suppression by atomized water from high-pressure sprays in mines[J]. Journal of China University of Mining & Technology, 2011, 40(2): 185–189.
- [2] Oh Y S, Lee H, Lee J G, et al. Twin-roll strip casting of iron-base amorphous alloys[J]. Materials Transactions, 2007, 48(7): 1584–1588.
- [3] 李德文, 郭胜均. 中国煤矿粉尘防治的现状与发展方向[J]. 金属矿山, 2009(增刊): 747–752.
LI Dewen, GUO Shengjun. Situation and development direction of dust prevention and treatment for China coal mine[J]. Metal Mine, 2009(Suppl):

747-752.

学位论文：[标引序号] 作者.论文名[D].所在城市：保存单位（含二级学院），年：起始页码—终止页码.

- [4] 周刚. 综放工作面喷雾降尘理论及工艺技术研究[D]. 青岛: 山东科技大学矿业与安全工程学院, 2009: 1-2.
ZHOU Gang. Research of theory about dust prevention by water-cloud and relevant techniques for fully mechanized caving coal face[D]. Qingdao: Shandong University of Science and Technology. College of Mining and Safety Engineering, 2009: 1-2.
专著：[标引序号] 作者.书名[M]. 版本号. 出版地：出版社,出版年：起始页码—终止页码.
- [5] 沈萍, 陈向东. 微生物学实验[M]. 4 版. 北京: 高等教育出版社, 2007: 28-34.
SHEN Peng, CHEN Xiangdong. Microbiology experiment[M]. 4th ed. Beijing: Higher Education Press, 2007:28-34.
译著：[标引序号] 作者.书名[M].译者.出版地：出版社, 出版年：起始页码—终止页码.
- [6] 布雷迪 B H G, 布朗 E T. 地下采矿岩石力学[M]. 冯树仁, 余师刚, 译. 北京: 煤炭工业出版社, 1990: 1-20.
Baker B H G, Brown E T. Rockmass mechanic of underground mining[M]. FENG Shuren, SHE Shigang, trans. Beijing: Coal Industry Press, 1990: 1-20.
论文集：[标引序号] 作者.论文名[C]//主编.论文集名.出版地：出版社, 出版年：起始页码—终止页码.
- [7] Clough R W, Johnston S B. Effect of stiffness degradation on earthquake ductility requirements[C]// Proceedings of the 2nd Japan Earthquake Engineering Symposium. Tokyo, Japan: JSCE, 1966: 37-44.
专利：[标引序号] 作者.专利名：国名, 专利号[P].发布日期.
- [8] 程卫民, 聂文, 周刚, 等. 液压支架除尘喷雾器: 中国, 20408515.7[P]. 2012-06-13.
CHENG Weimin, NIE Wen, ZHOU Gang, et al. Hydraulic support spray dust catcher: China, 20408515.7[P]. 2012-06-13.
技术标准：[标引序号] 技术标准号.技术标准名称[S].
- [9] JGJ 101—96, 建筑抗震试验方法规程[S].
JGJ 101—96, Specification of testing methods for earthquake resistant building[S].
技术报告：[标引序号] 作者.报告名[R].所在城市：单位, 年：起始页码—终止页码.
- [10] Magnus L. Survey of search and secure algorithms for surveillance UGVs[R]. Stockholm: FOI-Swedish Defence Research Agency, 2007: 21-35.
在线文献（电子公告）：[标引序号] 作者.文题[EB/OL]日期.http: //...
- [11] OASIS. Extensible access control markup language (XACML) version3.0[EB/OL]. [2013-10-01]. <http://docs.oasis-open.org/xacml/3.0/xacml-3.0-core-spec-os-en.pdf>.

(编辑 XXX)